

HIKARI SHINSEI GROUP



Website

パーラーチェア 製品カタログ

HIKARI SHINSEI GROUP



LUXE

リュクス / HS-34

オペラ劇場の贅沢を
あなたの座席に

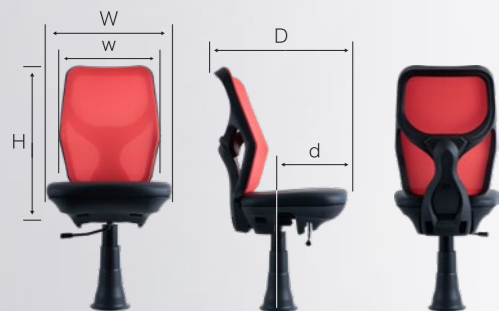

(単位:mm)

サイズ	W	w	D	d	H	座厚
W	450	400	545	280	540	70

オペラ劇場のような、非日常の快適さと贅沢さを演出。
パチンコやスロットを心から楽しむための究極の座り心地が、
ホールを訪れるすべてのお客様に特別な体験をもたらします。



背カバーは
「白」と「黒」から
選択可。

ホールで過ごす時間を
さらに豊かにするための選択肢。

リュクスがもたらす独特の快適さは、お客様にとって
忘れがたい体験となり、ホールへの再訪を促します。

究極の快適さと、至福の座り心地。

業界最大クラスの座面と背もたれに加え、コイルスプリング
機構を搭載。独自の組み合わせが未体験の座り心地を生み
出し、お客様の遊技時間を次のステージへと引き上げます。
長時間の遊技でも疲れを感じさせず、集中力と満足度の向上
に貢献します。



驚異的な伸縮性を持つ
高弾力メッシュ。

革新的な弾性メッシュが、身体を優しく包み込むような
サポート感と通気性を実現。長時間の遊技でも快適な
座り心地を保ちます。

光触媒 コーティング

抗菌&抗ウイルスで清潔が続く。

光触媒コーティングにより、快適さが長持ち。ほこりが溜まりにくい設計のため、
日常のお手入れも簡単です。清潔な状態を保つことで、お客様に安心と快適を提供します。

標準機能

01 コイルスプリング機構



背もたれのベンディングシステムが、柔らかなホールド感を演出。

02 ワンタッチ交換

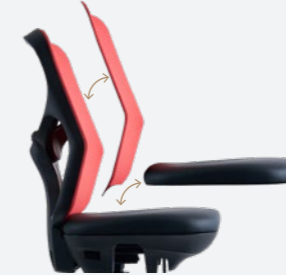

座マットと背もたれはワンタッチで交換可能。汚れた際もすぐに交換できます。

03 スライド機能

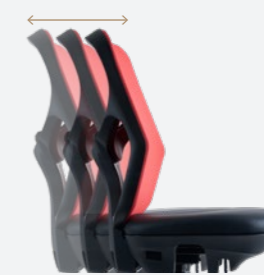

身体の動きに合わせて、座面が前後にスライド。離着席をサポートします。

04 オートリターン



座面は左右両方に回転可能。自動で元の位置に戻ります。

SABER

セイバー / HS-32・HS-33

上質なフォルムと座り心地
業界初のアシンメトリーデザイン

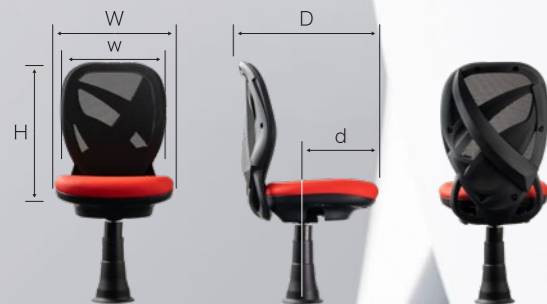

(単位:mm)

サイズ	W	w	D	d	H	座厚
LL	450	400	555	310	535	100
W			520	280		70
L	425	400	505	275	535	90
M	390			260		

上質なデザインと座り心地を兼ね備えた、
業界初のアシンメトリーデザイン。
スポーティーでありながら高級感あふれるフォルムは、
ホールに連続して並ぶことでさらなる美しさを発揮します。



背もたれタイプ

01 セイバー-N(HS-32) メッシュタイプ

快適性と座り心地に定評のあるメッシュタイプ



02 セイバー-E(HS-33) エラストマーシートタイプ

座り心地を追求した高品質樹脂シート。
高いデザイン性とメンテナンス性を兼ね備えたエラストマーシートタイプ。



Liberta

リベルタ / HS-27

ワイド&ハイな背もたれが
身体の負担を軽減



(単位:mm)

サイズ	W	w	D	d	H	座厚
LL	450	410	550	310	540	100
W			515	280		70
L	425	410	515	275	540	90

ソフトな座り心地の2層式クッションを座面に採用。
通気性抜群のメッシュ素材を使用したワイド&ハイな背もたれが、
お客様の心地よい興奮を快適に演出します。



特徴

- 01 ワイド&ハイな背もたれ
ゆったりとした座り心地で快適性を追求。
- 02 通気性の高いメッシュ素材
通気性抜群の上質メッシュ素材を背もたれに採用。
- 03 ラージサイズプレートホルダー
さまざまな形状のプレートを収納可能な
ラージサイズのプレートホルダー。
- 04 **New** 2層式ウレタンクッション
モールドウレタンと高密度ウレタンの融合で
ソフトタッチを実現

BENLY

ベンリー / HS-31

ホールド感のある
柔らかな座り心地



(単位:mm)

サイズ	W	w	D	d	H	座厚
LL	450	390	555	310	530	100
L	425		520	275		90
M	390		505	260		



すっきりとしたデザインと高い機能性を兼ね備えたモデルです。
ベンディング機能を備えた背もたれは、体重に応じて反発力が変化。
柔らかなホールド感のある座り心地を叶えます。



特徴

- 01 **ベンディング機能**
体重に応じて反発力が変化するシステムが、快適な座り心地を実現。
- 02 **プレートホルダー**
すっきりとしたデザインながら、A4プレートを収容可能なプレートホルダー。
- 03 **通気性の高いメッシュ素材**
通気性抜群な上質メッシュ素材を背もたれに採用。
- 04 **カラーパーツ(シルバー・レッド)**
背面の強度を保つカラーパーツ。スタイリッシュな3Dデザイン。

Option

アームレストオプション

01 PA-08 3Dワイドアームレスト

やわらかな質感のワイドアームレスト。
肘部が前後上下に可動し、左右に回転します。
使用しない時は後方に収納可能。



02 PA-05 リフトアームレスト

肘部が上下に可動します。使用しない時は後方に収納可能。



03 PA-00 スリムアームレスト

シンプルなスリムタイプアームレストです。使用しない時は後方に収納可能。



脚オプション

オートリバース式 上下脚

好みの高さに調節可能な上下脚。
オートリバースシリンダーを搭載しており、立ち上がると自動で元の高さに戻ります。



バリアフリー アイテム

車イスに乗ったまま遊戯できるバリアフリーアイテム。
取り外しも簡単です。



脚バリエーション



座面オプション

各種マット変更

モールドウレタン、高反発ウレタン、低反発ウレタンを組み合わせることで、さまざまな機能性と座り心地を実現。
素材の特性を活かしたコンフォートチェアをご用意しています。



モールドウレタンとは?

形状設計や固さ設計の自由度が高く、表面材との一体成型も可能なウレタンクッションです。密度が高く、ムラがでにくいいため、長時間使っても型崩れしにくいという特徴があります。

01

高反発
仕様

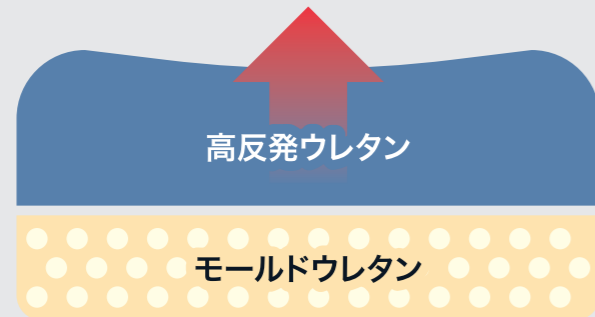

ソフトな感触と適度な反発力で、快適な座り心地を実現。
通気性と耐久性が高く、型崩れしにくい
ため、メンテナンスのコストパフォーマンス
にも優れています。

02

低反発
仕様

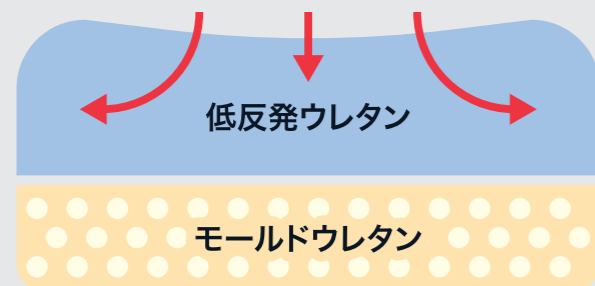

低反発ウレタンが、優れた体圧分散効果と
衝撃吸収効果を発揮。
体の動きにフィットしながら体圧を均一に
分散することで、包み込むような優しい
座り心地を実現。

03

ハイブリッド
仕様

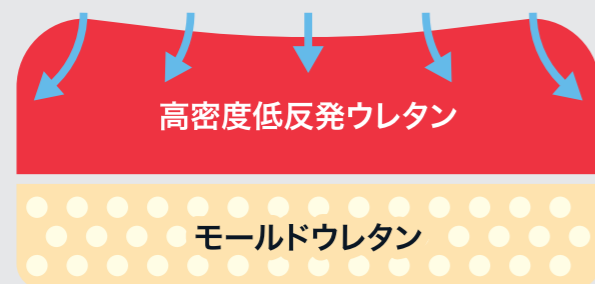

高い通気性と、優れた体圧分散効果、
衝撃吸収効果を発揮。
「極上」のひとつを演出するコンフォート
マットです。

PSベース

PSベースとは

PSベースを設置することで、椅子の位置変更時の穴開け工事が不要になります。
パチンコ用とスロット用の位置に対応しているため、遊技台の入れ替え時や島変更時の
工事がボルト調整のみで完了します。穴開け工事を行わないため騒音の心配がなく、作業
時間も大幅に短縮。ホール営業を妨げません。
※椅子の位置変更は、専門業者に依頼の上実施してください。

Point 1

位置調整が
簡単・手軽！

Point 2

設置後の
穴開け工事
不要！

Point 3

スマートな
デザイン！



ボルト調整のみで、椅子の位置を簡単に変更。

ベースをボルトでプレートに止める、シンプルな構造。最大100mmまで調整可能です。ベースの上から外カバーを被せることで、機能性とシンプルな見た目を両立しています。

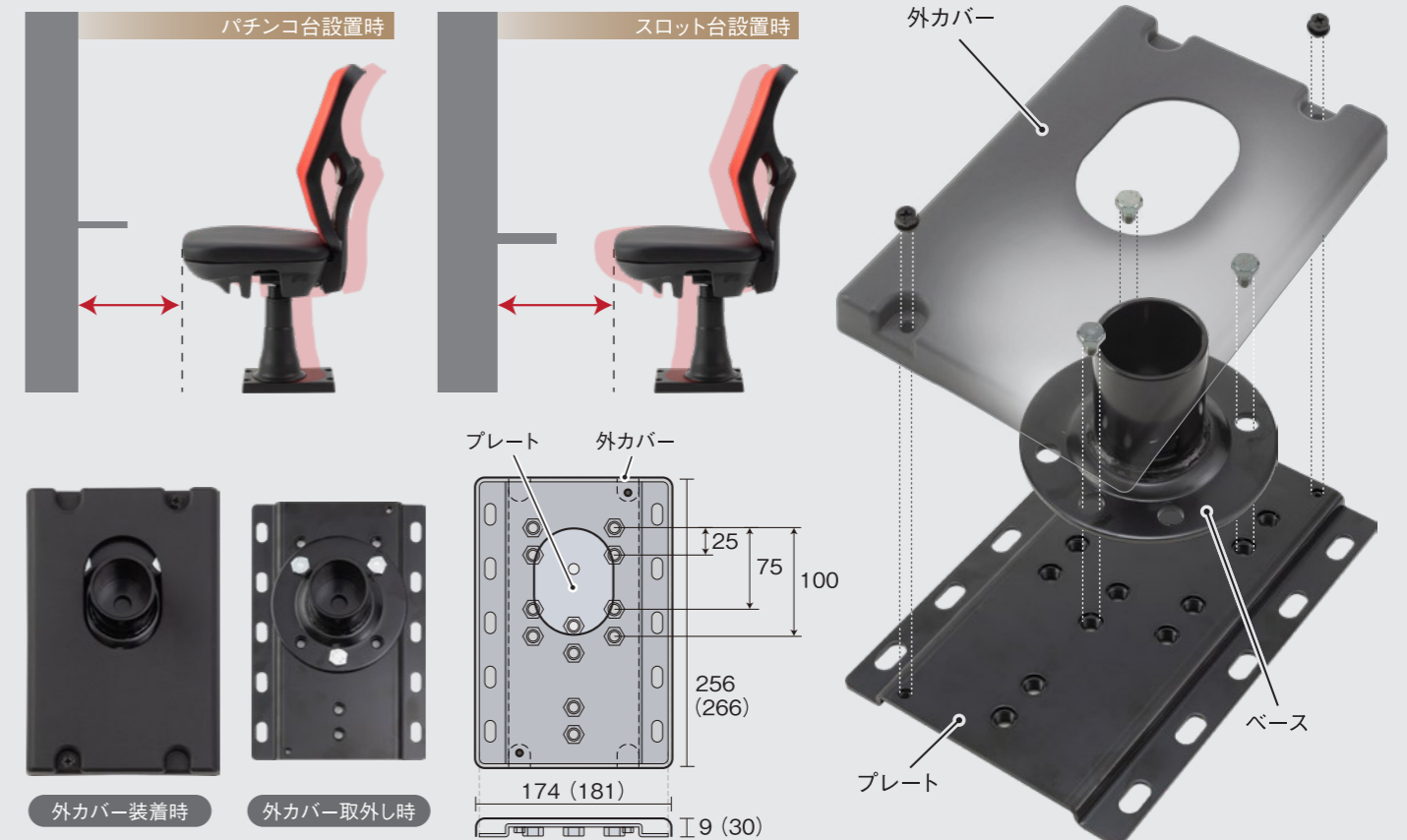

COMBOとは？

COMBOとは、パーラーチェア座マットの定期メンテナンスサービスです。
古いマットを発送するだけで、きれいに修繕された座マットが届きます。
専用の通い箱をご用意するため、梱包資材の準備は不要。
お送りいただいた座マットは、最短10日前後で修繕し、お客様のもとへ返送いたします。

POINT!

POINT 1 他社製品OK!

POINT 2 座マット長持ち!

POINT 3 顧客満足度アップ!

お客様

予備マット購入

初めに、既存椅子の座マット10枚
(低反発仕様・LLサイズ等の場合は8枚)を
購入いただきます。

工場

専用の通い箱をご用意

プラスチックケースの
通い箱で納品します。



座マット交換

ホールの座マットを交換し、古い
座マットを通い箱に入れます。
10枚(8枚)集まったら、張替依頼
書に必要事項を記入の上、通い箱
に記載されている返送先に送り
ます。

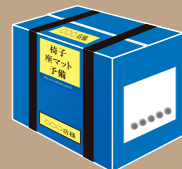

発送

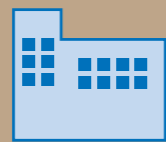

定期
メンテナンスで
常にきれいを
キープ!

座マットを張り替え

表面生地の手張り替えを行い、
お客様にお届けします。

修繕前

レザー皮むき
張り替え

修繕後

Option

デラックス張り替え

ワンランク上の座り心地。モールドウレタンの上に、
厚さ10mmの高密度ウレタンを貼り付けます。

高密度
ウレタン
10mmを
貼付け!

プレミアム低反発張替

高い荷重分散力を発揮。心地よくフィットし、体の負担を軽減。
モールドウレタンの上に、厚さ20mmの低反発ウレタンを貼り付けます。

低反発
ウレタン
20mmを
貼付け!

サイズ一覧表

品番	サイズ	座面幅 (W)	背面幅 (w)	総奥行 (D)	中央から座前 (d)	高さ (H)	半径 (R)	座厚
リュクス HS-34	W	450	400	545	280	540	314	70
セイバー HS-32	LL	450	400	555	310	535	320	100
	W							
	L	425		275	280		90	
	M	390		260	270			
リベルタ HS-27	LL	450	410	550	310	540	320	100
	W							
	L	425		515	275		280	90
ベンリー HS-31	LL	450	390	555	310	530	320	100
	L							
	M	390		505	260		270	



3年間品質保証

消耗品等は除きます。
メーカー指定以外の改造や修理、又はご使用者の責任に帰すると認められる故障及び破損につきましては保証対象外と致します。